

***INSTRUKCJA WYKONYWANIA DOKUMENTACJI ZDJĘCIOWEJ
USZKODZONEGO POJAZDU – SZYBA***



**MJM
BROKERS**

Nowe technologie coraz częściej przydają się po szkodzie - zdalne oględziny stają się standardem. Dzięki nim odszkodowanie może trafić na konto klienta już w ciągu paru dni od zgłoszenia szkody.

Rozwiązania stosowane przez ubezpieczycieli łączy to, że do likwidacji szkody potrzebny jest smartfon, który umożliwia nie tylko kontakt telefoniczny z konsultantem ale też zdalne dokonywanie oględzin czy robienie i wysyłanie zdjęć do likwidatora.

W ten sposób można zlikwidować szybko szkody komunikacyjne, ale tylko wtedy, gdy nie są duże oraz pod warunkiem przesłania do TU dokumentacji zdjęciowej uszkodzonego pojazdu.

Jak prawidłowo zrobić zdjęcie uszkodzeń pojazdu?

W przypadku uszkodzenia szyby czołowej pojazdu, dokumentacja zdjęciowa powinna wyglądać zgodnie z poniższym :

- 1. Zdjęcie poglądowe lewego przodu pojazdu wykonane po przekątnej z widocznymi nr rejestracyjnymi***

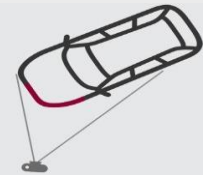

- 2. Zdjęcie poglądowe prawego tyłu pojazdu wykonane po przekątnej z widocznymi nr rejestracyjnymi***

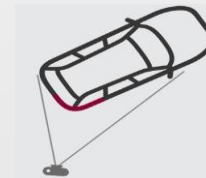

- 3. Zdjęcie poglądowe lewego tyłu pojazdu wykonane po przekątnej z widocznymi nr rejestracyjnymi***

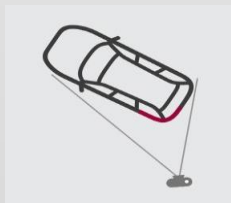

- 4. Zdjęcie poglądowe prawego przodu pojazdu wykonane po przekątnej z widocznymi nr rejestracyjnymi***

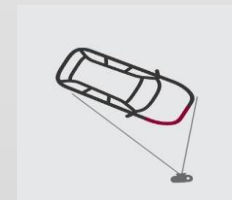



5. Zdjęcie poglądowe uszkodzonej szyby

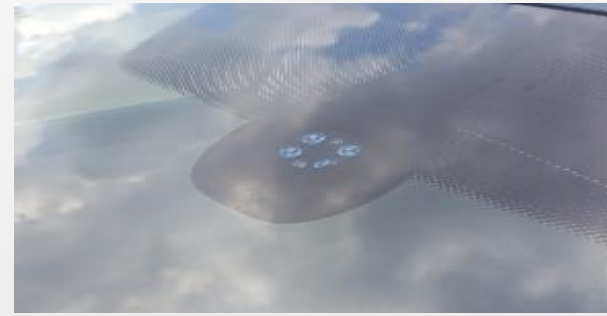

6. Zdjęcie czujników przy lusterku wstecznym, o ile występują

7. Zdjęcie szczegółowe uszkodzonej szyby (od wewnątrz należy podłożyć kartkę)

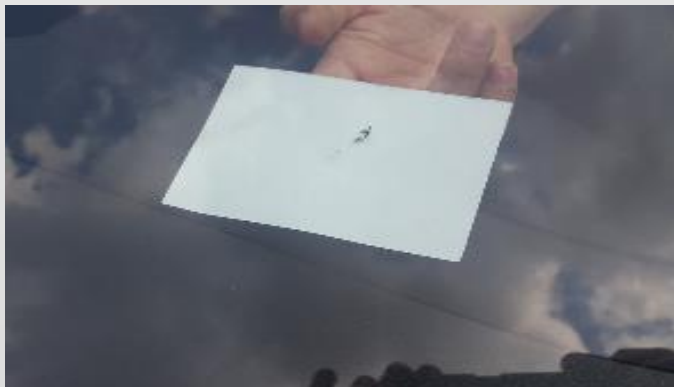

8. Nr VIN pojazdu znajdującego się na podszybiu



9. Zdjęcie z oznaczeniem szyby, w tym nalepki kontrolnej (znajduje się najczęściej w lewym dolnym rogu szyby)



DOKUMENTACJA POGLĄDOWA – SCHEMAT

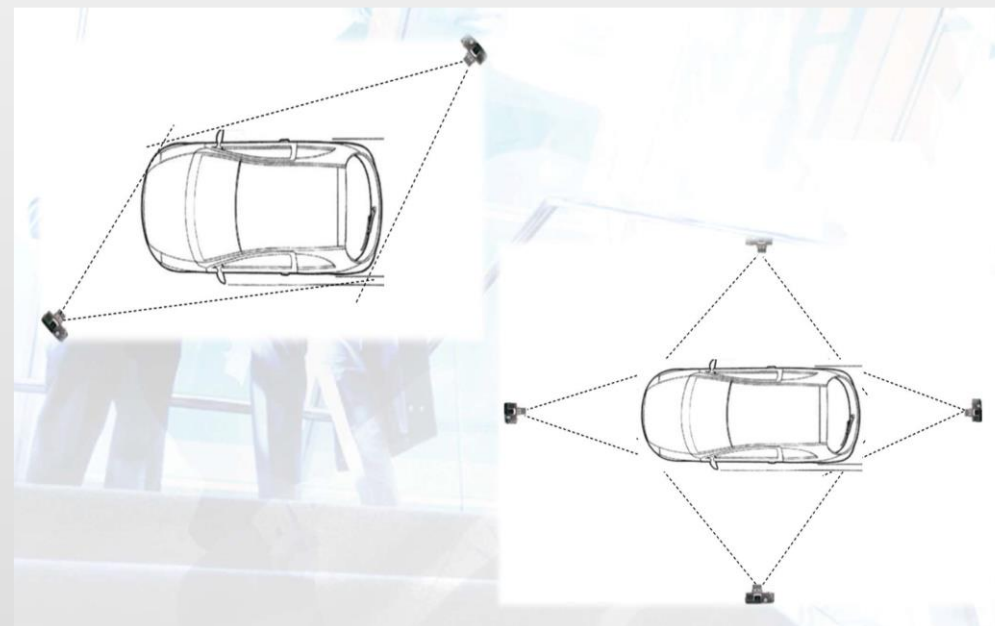

10. Obustronna kopia dowodu rejestracyjnego pojazdu



*Osoby odpowiedzialne za pomoc i likwidację szkód komunikacyjnych zgłoszonych do TU ze strony **MJM BROKERS** :*

Kamila Komarnicka

Specjalista ds. Likwidacji Szkód

+48 608 548 928

k.komarnicka@mjmbrokers.pl

Katarzyna Czerniejewska

Specjalista ds. Likwidacji Szkód

+48 734 477 179

k.czerniejewska@mjmbrokers.pl

Mail do kontaktu w sprawie likwidacji szkód: likwidacja@mjmbrokers.pl

